

DS-2CD2147G3-LI(S2U)Y

4 MP スマートハイブリッドライト ColorVu 固定ドーム型
ネットワークカメラ

ColorVu 3.0



HikvisionのColorVu技術は、F1.0の高度なレンズ、高性能センサーとフレンドリーな照明で24時間常にカラフルな画像を取得します。F1.0スーパー絞りは、より明るい画像を生成するために、より多くの光を収集します。高度なセンサー技術により、取得できる光の利用方法を大幅に改善することができます

- 優れたノイズ低減効果を発揮するHikAI-ISP
- ColorVu技術による24時間常にカラフルな画像を取得
- シーン適応型WDR
- ディープラーニングに基づく人物・車両分類に注力
- -S2U:内蔵アレイ式デュアルマイクによるリアルタイム高音質オーディオセキュリティ
- 防錆設計により、NEMA4X準拠の信頼性と長寿命を実現
- スマート補光機能：赤外線と白色光の一体型、3つの補光モード
- 防水&防塵(IP67)および耐破壊性(IK10)

・仕様

| カメラ | |
|-----------|---|
| イメージセンサー | 1/1.8 "プログレッシブ・スキャンCMOS |
| 最大解像度 | 2688 × 1520 |
| 最低照度 | カラー：0.0001ルクス@ (F1.0、AGCオン)、ライト使用時0ルクス |
| シャッタースピード | 1秒～1/100,000秒 |
| デイ&ナイト機能 | IRカットフィルター |
| 調整角度 | パン：0°～355°、チルト：0°～75°、回転：0°～355 |
| レンズ | |
| レンズタイプ | 固定焦点レンズ、2.8 mmと4.0 mmのオプション |
| 焦点距離&FOV | 2.8mm、水平FOV 111.1°、垂直FOV 57.6°、対角FOV 138.5°、 4mm、水平FOV 95.2°、垂直FOV 48.3°、対角FOV 117.4°。 |
| レンズマウント | M16 |
| アイリスタイプ | 固定 |
| 絞り | F1.0 |
| 撮影可能距離 | 2.8mm：2.5mから∞ 4mm：3.1mから∞まで |
| DORI | |
| DORI | 2.8 mm：D: 61 m、O: 24 m、R: 12 m、I：6 m 4 mm：D: 75 m、O: 30 m、R: 15 m、I：7 m |
| 照明 | |
| 補助光の種類 | 白色光、赤外線 |
| 照射距離 | 最大30m |
| スマート補光機能 | 対応 |
| IR波長 | 850 nm |
| ビデオ | |
| メインストリーム | 50 Hz：25fps (2688×1520、1920×1080、1280×720) 60Hz：30 fps (2688 × 1520、1920 × 1080、1280 × 720) |
| サブストリーム | 50 Hz：25 fps (1280 × 720、640 × 480、640 × 360) 60 Hz：30fps (1280×720、640×480、640×360) |
| サードストリーム | 50 Hz：10fps (1920 × 1080、1280 × 720、640 × 480、640 × 360) 60Hz：10fps (1920×1080、1280×720、640×480、640×360) ※サードストリームには特定の設定で対応。 |

| | |
|----------------------|--|
| ビデオ圧縮 | メインストリーム：H.265/H.264/H.264+/H.265+、 サブストリーム：H.265/H.264/MJPEG、*サード ストリームには特定の設定で対応。 |
| ビデオビットレート | 32 Kbps～8 Mbps |
| H.264タイプ | ベースラインプロファイル/メインプロファイル/ハイプロファイル |
| H.265タイプ | メインプロファイル |
| ビットレート制御 | CBR、VBR |
| スケーラブル映像符号化 (SVC) | H.264およびH.265エンコーディング |
| 関心領域(ROI) | メインストリーム：1固定領域 |
| オーディオ | |
| オーディオタイプ | -2U:モノラルサウンド |
| オーディオビットレート | -2U：64Kbps (G.711ulaw/G.711alaw) /16Kbps (G.722.1) /16Kbps (G.726) /16Kbps～64Kbps (AAC-LC) /32～192Kbps (MP2L2) /8～320Kbps (MP3) |
| 音声圧縮 | -2U:G.711/G.722.1/G.726/MP2L2/PCM/MP3/AAC-LC |
| 環境ノイズフィルタリング | -2U：対応 |
| オーディオサンプリングレ ート | -2U: 8 kHz/16 kHz/32 kHz/48 kHz |
| ネットワーク | |
| プロトコル | TCP/IP、ICMP、HTTP、HTTPS、FTP、DHCP、DNS、DDNS、RTP、RTSP、 RTCP、NTP、UPnP、SMTP、IGMP、802.1X、QoS、IPv4、IPv6、UDP、Bonjour、 SSL/TLS、PPPoE、SNMP、WebSocket、WebSockets、SRTP、SFTP |
| 同時ライブビュー | 最大6チャンネル |
| API | ONVIF (PROFILE S、PROFILE G、PROFILE T)、ISAPI、SDK、ISUP |
| ユーザー/ホスト | 最大32ユーザー 3種類のユーザーレベル： アドミニストレーター、オペレーター、ユーザー |
| セキュリティ | パスワード保護、複雑なパスワード、HTTPS暗号化、802.1X認証 (EAP-TLS、 EAP-LEAP、EAP-MD5)、IPアドレスフィルター、HTTP/HTTPSの基本認証と ダイジェスト認証、802.1X認証 (EAP-TLS、EAP-LEAP、EAP-MD5)、セキュ リティ 監査ログ、透かし、セキュリティ 監査ログ、セキュリティ 監査ログ、セ キュリティ 監査ログ、オープンネットワークビデオインターフェースのWSSE とダイジェスト認証、RTP/RTSP over HTTPS、タイムアウト制御設定、セキュ リティ 監査ログ、TLS 1.1/1.2/1.3、ホスト認証 (MACアドレス |
| ネットワークストレージ | NAS(NFS、SMB/CIFS)、自動ネットワーク補充(ANR) |

| | |
|--------------------|---|
| クライアント | iVMS-4200、Hik-Connect、Hik-Central |
| ウェブブラウザ | プラグイン不要のライブビュー：Chrome 80+、Firefox 80+、Edge 89+、 ローカルサービス：クローム80以上、ファイヤーフォックス80以上、エッジ89以上 |
| 画像 | |
| 画像パラメーターの切り替え | 対応 |
| 画像設定 | 回転モード、彩度、輝度、コントラスト、シャープネス、ゲイン、ホワイトバランス（クライアントソフトウェアまたはウェブブラウザで調整可能） |
| デイ&ナイト切り替え | デイ、ナイト、自動、スケジュール |
| 画像処理 | BRC、HRC、3D DNR |
| SNR | ≥ 52 dB以上 |
| ワイドダイナミックレンジ (WDR) | 130 dB |
| プライバシーマスク | 4つのプログラム可能なポリゴンプライバシーマスク |
| インターフェース | |
| イーサネット端子 | RJ45 10 M/100 M 自己適応型イーサネット端子×1 |
| オンボードストレージ | 内蔵メモリーカードスロット、最大512GBのmicroSD/microSDHC/microSDXCカード対応 |
| オーディオ | -S2Uモデル対応 内蔵マイク：アレイ型デュアルマイク 1入力（ライン入力）、2コア端子台、最大入力振幅：3.3 Vpp、入力インピーダンス：4.7KΩ、インターフェース・タイプ：非平衡、 1出力（ライン出力）、2コア端子台、最大出力振幅：3.3Vpp、出力インピーダンス：4.7KΩ：3.3 Vpp、出力インピーダンス：100Ω、インターフェース・タイプ：非平衡 |
| アラーム | -S：入力端子×1、出力端子×1（最大DC24V、1A） |
| リセットキー | 対応 |
| イベント | |
| 基本イベント | モーション検知（指定されたターゲットタイプ（人間および車両）によるアラームトリガーをサポート）、ビデオ改ざんアラーム、異常 |
| リンク方法 | FTP/NAS/メモリーカードにアップロード、監視センターに通知、録画トリガー、トリガー録画、トリガーキャプチャ、メール送信、-Sモデル：トリガーアラーム出力 |
| スマートイベント | シーン変更検知 |

| ディープラーニング機能 | |
|-------------|---|
| 顔検出 | 対応 |
| 境界保護 | 線路横断、侵入、地域入口、地域出口 指定されたターゲットタイプ（人および車両）によるアラームトリガーをサポート |
| 全般 | |
| 電源 | 12 VDC ± 25%、0.6 A、最大7.2 W、Ø5.5 mm 同軸電源プラグ、逆極性保護、PoE : IEEE 802.3af、クラス3、最大9 W |
| 材質 | ベース：アルミニウム合金、カバー：アルミニウム合金 |
| 寸法 | 121.5mm×97.6mm (Ø4.78インチ×3.84インチ) |
| 梱包寸法 | 234mm×120mm×117mm (9.2インチ×4.7インチ×4.6インチ) |
| 重量 | 約600g (1.3ポンド) |
| 梱包重量 | 約825g |
| 保管条件 | -30 °C ~ 60 °C (-22 °F ~ 140 °F)。湿度95%以下（結露しないこと） |
| 起動および動作条件 | -30 °C ~ 60 °C (-22 °F ~ 140 °F)。湿度95%以下（結露しないこと） |
| 一般機能 | ハートビート、ミラー、フラッシュログ、メールによるパスワードリセット、ピクセルカウンター、アンチバンディング、ミラー、フラッシュログ、メールによるパスワードリセット、ピクセルカウンター |
| 言語 | 33言語に対応：英語、ロシア語、エストニア語、ブルガリア語、ハンガリー語、ギリシャ語、ドイツ語、イタリア語、チェコ語、スロバキア語、フランス語、ポーランド語、オランダ語、ポルトガル語、スペイン語、ルーマニア語、デンマーク語、スウェーデン語、ノルウェー語、フィンランド語、クロアチア語、スロベニア語、トルコ語、韓国語、繁体中国語、タイ語、ベトナム語、日本語、ラトビア語、リトアニア語、ハンガリー語、チェコ語、スロバキア語、フランス語、ポーランド語、オランダ語、チェコ語、スロバキア語、フランス語、ポーランド語、オランダ語、ポルトガル語、スペイン語、ルーマニア語、スウェーデン語、ノルウェー語、フィンランド語、クロアチア語、デンマーク語、スウェーデン語、セルビア語、トルコ語、韓国語、繁体中国語、タイ語、ベトナム語、日本語、ラトビア語、リトアニア語、ポルトガル語（ブラジル）、ウクライナ語。 |

| 認証規格 | |
|------|---|
| EMC | CE-EMC: EN 55032:2015+A1:2020, EN 50130-4:2011+A1:2014, EN IEC 61000-3-2:2019+A1:2021, EN 61000-3-3:2013+A1:2019+A2:2021, RMC: AS/NZS CISSPR 32: 2015, IC: ICES-003 : Issue 7, KC: KN32: 2015, KN35: 2015 |
| 安全 | UL : UL62368-1、 CB : IEC 62368-1 : 2014+A11、 CE-LVD : EN 62368-1: 2014/A11: 2017, BIS: IS 13252 (Part 1) : 2010/iec 60950-1: 2005 |
| 環境 | CE-RoHS : 2011/65/EU、 WEEE : 2012/19/EU、 Reach : 規制 (EC) No 1907/2006 |
| 保護 | IP67 : IEC 60529-2013, IK10: IEC 62262:2002 |
| 防錆保護 | NEMA 4X (NEMA 250-2018) |

▪ 防食性能

Hikvision製品は防錆性能により3つのレベルに分類されています。以下の説明を参考に、使用環境に合わせて選択してください。

このモデルは中程度の保護です。

| レベル | 説明 |
|----------|--|
| 最高レベルの保護 | このレベルのHikvision製品は、専門的な防錆保護が必要な領域で使用するために装備されています。防食性能としては、海岸線、埠頭、化学工場などが挙げられます。 |
| 中程度の保護 | このレベルのHikvision製品は、中程度の防錆要求がある地域で使用するために装備されています。防食性能としては、海岸線から約2キロメートル（1.24マイル）離れた沿岸地域や酸性雨の影響を受ける地域などが挙げられます。 |
| 特別な保護なし | このレベルのHikvision製品は、特定の防食保護を必要としない場所での使用向けに装備されています |

▪ 入手可能モデル





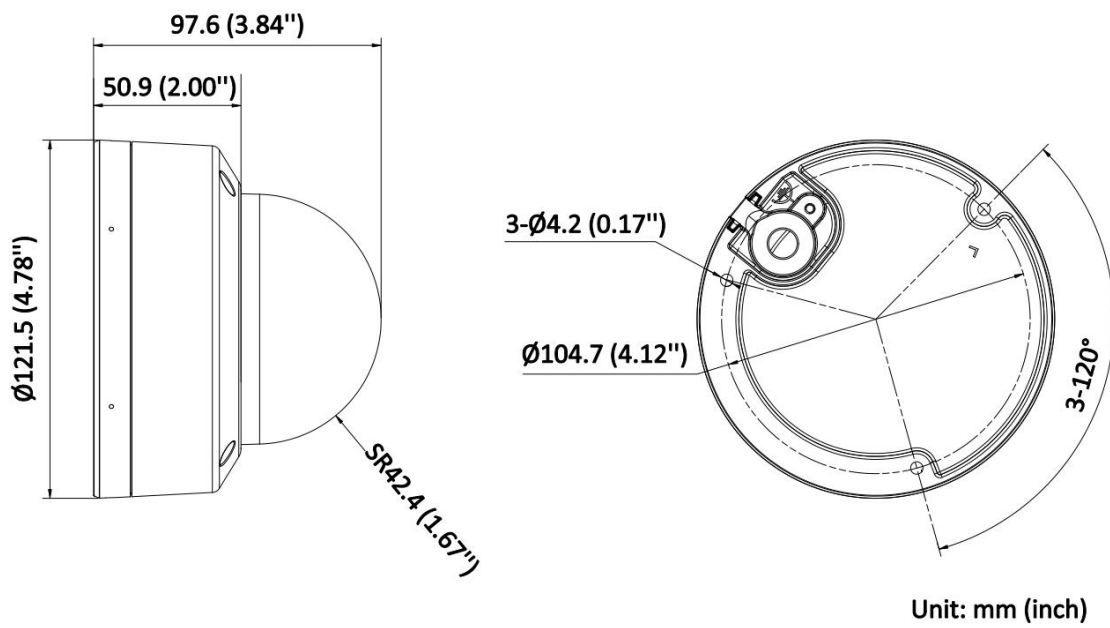











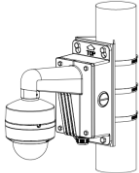
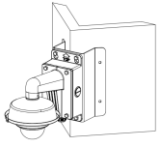

- DS-2CD2147G3-LIS2UY(2.8mm)
- DS-2CD2147G3-LIS2UY(4mm)
- DS-2CD2147G3-LIS2UY(2.8mm)(Black)
- DS-2CD2147G3-LIY(2.8mm)
- DS-2CD2147G3-LIY(4mm)

▪ 寸法

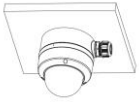
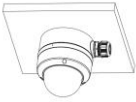

▪ アクセサリー

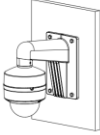
▪ オプション

| <p>DS-1272ZJ-120 ウォールマウント</p> | <p>DS-1272ZJ-120B ウォールマウント</p> | <p>DS-1271ZJ-120 ペンダントマウント</p> | <p>DS-1275ZJ-SUS 垂直ポールマウント</p> | <p>DS-1276ZJ-SUS コーナーマウント</p> |
|---|---|---|---|---|
|  |  |  |  |  |
|  |  |  |  |  |
| <p>DS-1280ZJ-DM46 ジャンクションボックス</p> | <p>DS-2280ZJ-WA120 ジャンクションボックス</p> | <p>DS-2210ZJ-WA-120 ペンダントマウント</p> | <p>DS-2200ZJ-WA-120 ウォールマウント</p> | <p>DS-2200ZJ-WAJ-120 ウォールマウント</p> |
|  |  |  |  |  |
|  |  |  |  |  |

See Far, Go Further



www.hikvision.com
support@hikvision.com

